

Co będzie ze mną po śmierci? Nadzieja ucznia Jezusa.

luty - czerwiec 2019

Wersja ciągle robocza
wojtek@pp.org.pl

Plan

#1. Metahistoria

#2. Wydarzenia

#2.1. Wydarzenia w życiu ucznia Jezusa

#2.2 Szeroka droga i wydarzenia na niej

#3. Inwestycje, które nie spłoną

Metahistoria

Metahistoria

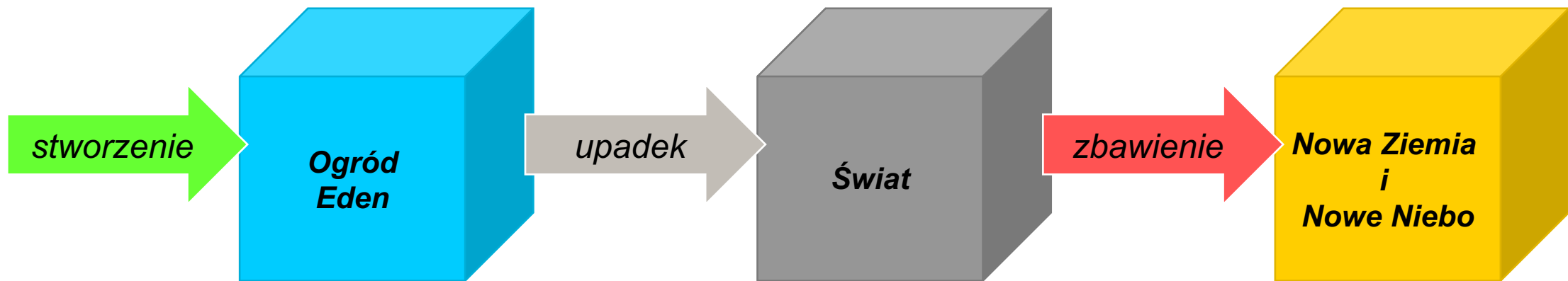

1P3:15n

Pana Boga uświęcajcie w swoich sercach
i bądźcie zawsze gotowi do obrony (απολογιαν - apologian)
przed każdym, kto żądałby od was
zdania rachunku z waszej nadziei.

Ale czyńcie to z łagodnością
i bojaźnią,
mając sumienie czyste.

Nadzieja to ...

Nadzieją to wiarą w to, że oczekiwana przyszłość będzie zgodna z oczekiwaniami, lepsza.

Wiara (światopogląd) - dopełnienie światopoglądu o to co jest w nim niezbędne a nie można tego nazwać wiedzą.

Światopogląd to rzadko zmieniany, często wartościujący ale kompletny zbiór przekonań człowieka odnośnie otaczającego go rzeczywistości.

Uwaga: nadzieja (jak i wiara) przeminą! (1Kor13)

Metahistoria, oraz jej trudne strony

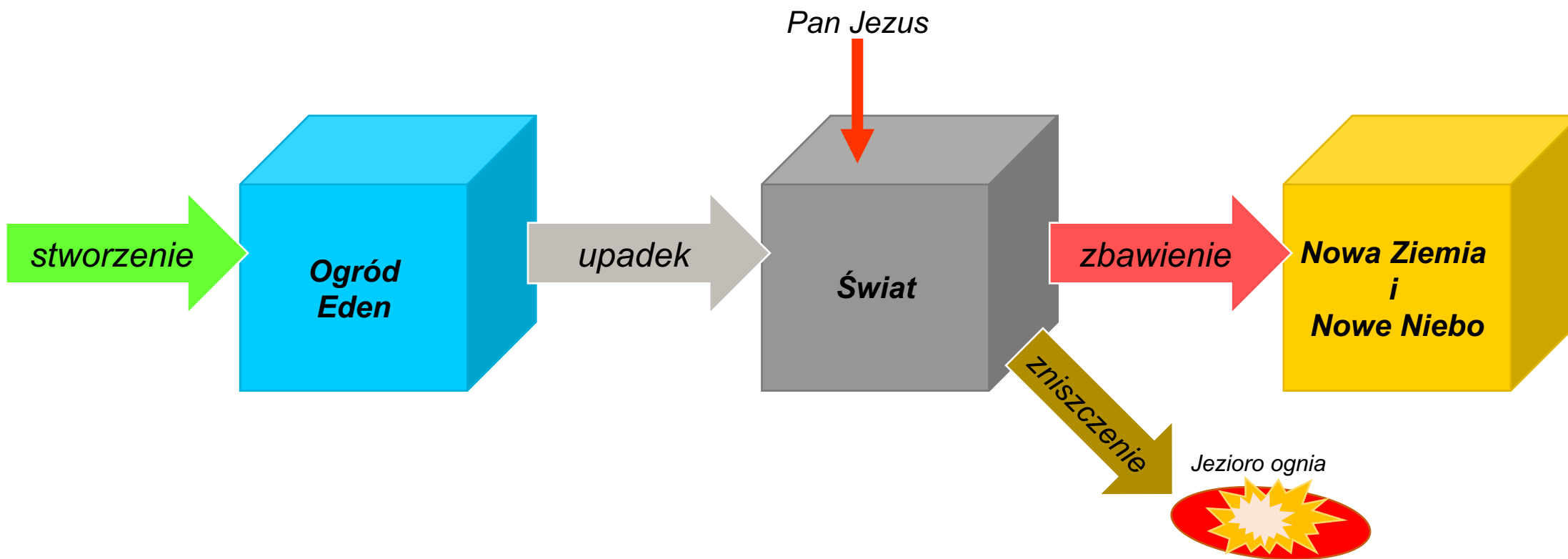

Ja i metahistoria

Dziś jest czas na **moją** decyzję

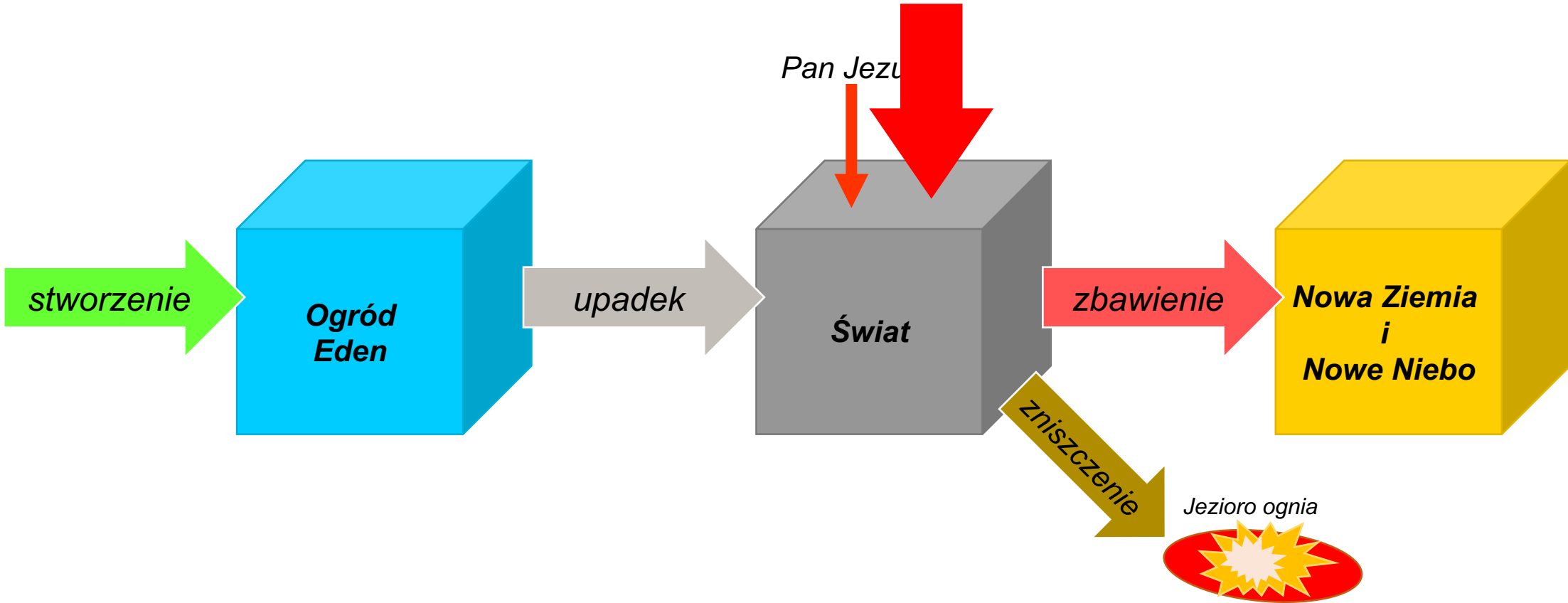

Metahistoria a historia, którą się zajmujemy

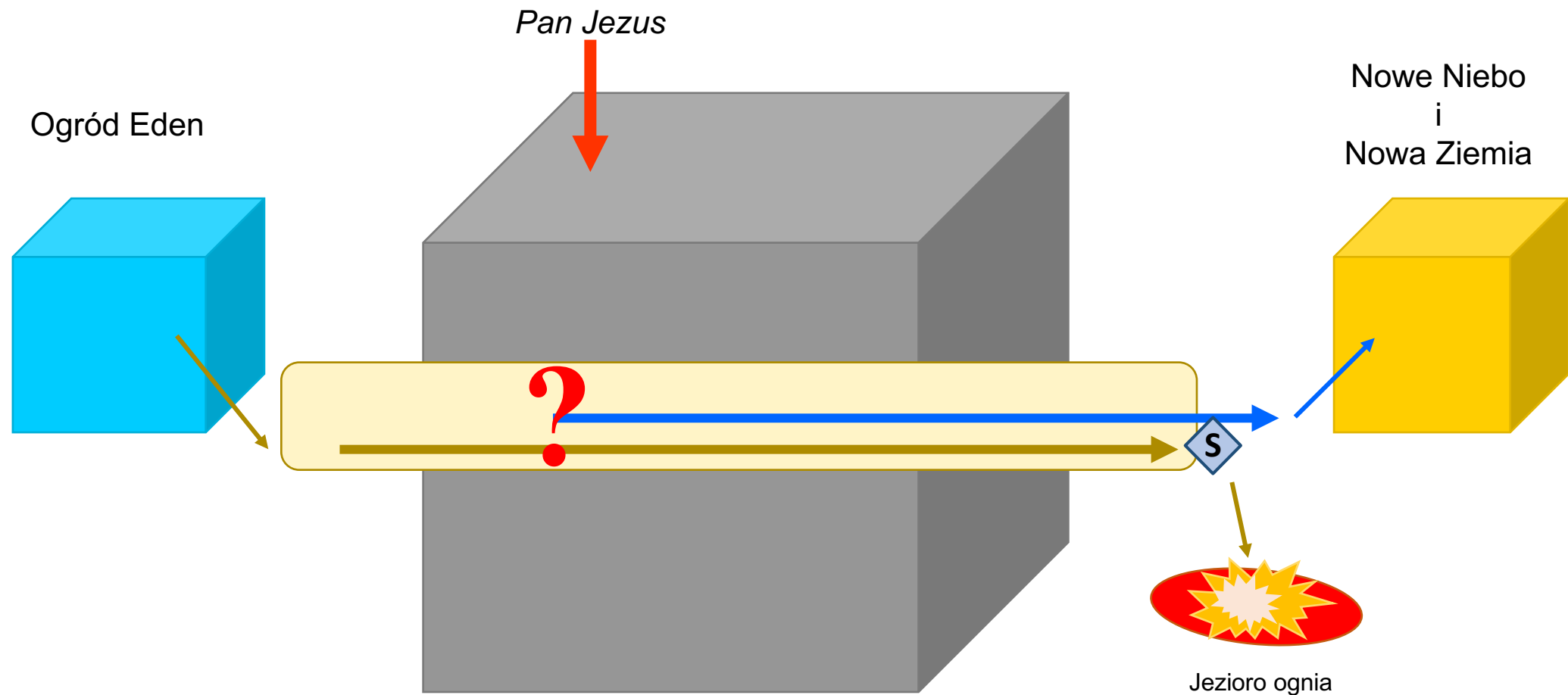

Biblijny plan dziejów a Święta Pana w Kpł23



- #1. Pascha Pana
- #2. Święto Przaśników dla Pana
- #3. Dzień kołysania snopem pierwocin
- #4. Pierwociny dla Pana
- #5. Święto trąb
- #6. Dzień prześlągania
- #7. Święto namiotów

Biblijny plan dziejów a Święta Pana w Kpł23

Jakie to skomplikowane!!!

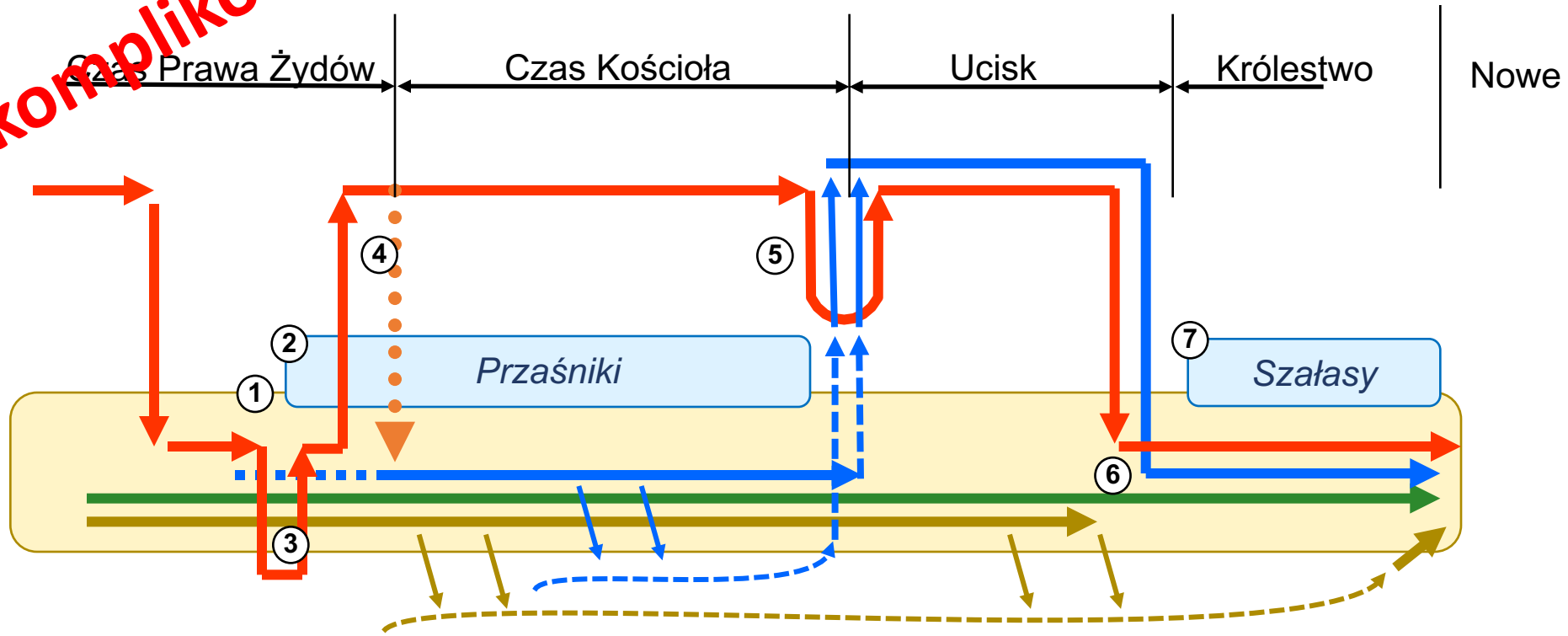

- #1. Pascha Pana – ukrzyżowanie, śmierć jako Pana Jezusa jako Baranka Bożego gładzącego grzech świata.
- #2. Święto Przaśników dla Pana – lud Boży poza Egiptem, oczyszczenie z grzechu, uświęcenie.
- #3. Dzień kołysania snopem pierwocin – pierwszy dzień po szabacie, zmartwychwstanie Pana Jezusa jako pierwszego.
- #4. Pierwociny dla Pana – zesłanie Ducha Świętego - zbawienie, uświęcenie i napełnienie Duchem Świętym 3000 Żydów.
- #5. Święto trąb – (?) zmartwychwstanie umarłych w Chrystusie, przyjsie Pana po swój Kościół.
- #6. Dzień prześlągania – (?) wybawienie resztki Izraela.
- #7. Święto namiotów – (?) objęcie królowania w Tysiącletnim Królestwie.

Biblijny plan dziejów – część wykonana

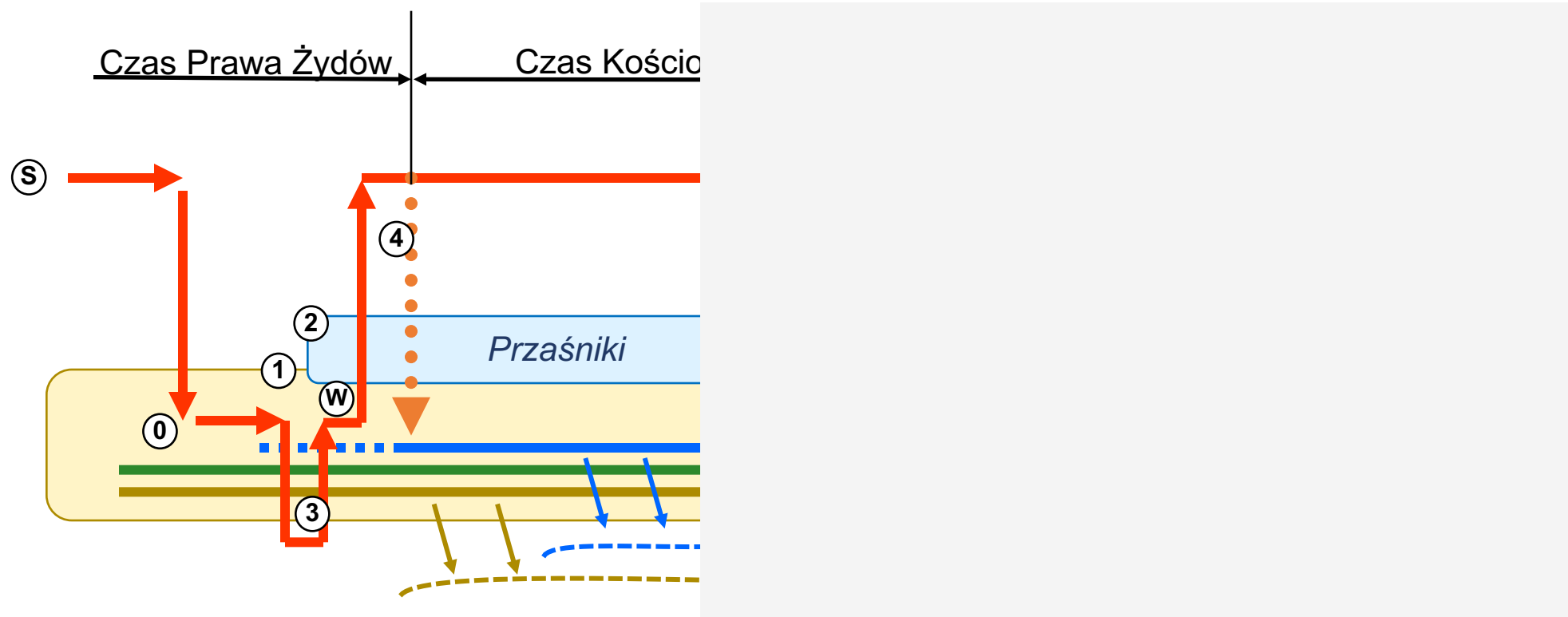

- #S. **Stworzenie** (Na początku było Słowo... i wszystko przez nie się stało)
- #0. **Wcielenie** (Nazaret, anioł Gabriel, panna Maria, Betlejem, mędrcy ze wschodu)
- #1. **Ukrzyżowanie**, śmierć Jezusa jako Baranka Bożego
- #3. **Zmartwychwstanie** Pana Jezusa
- #W. **Wniebowstąpienie**
- #4. **Zesłanie Ducha Świętego**

Biblijny plan dziejów – część zaplanowana

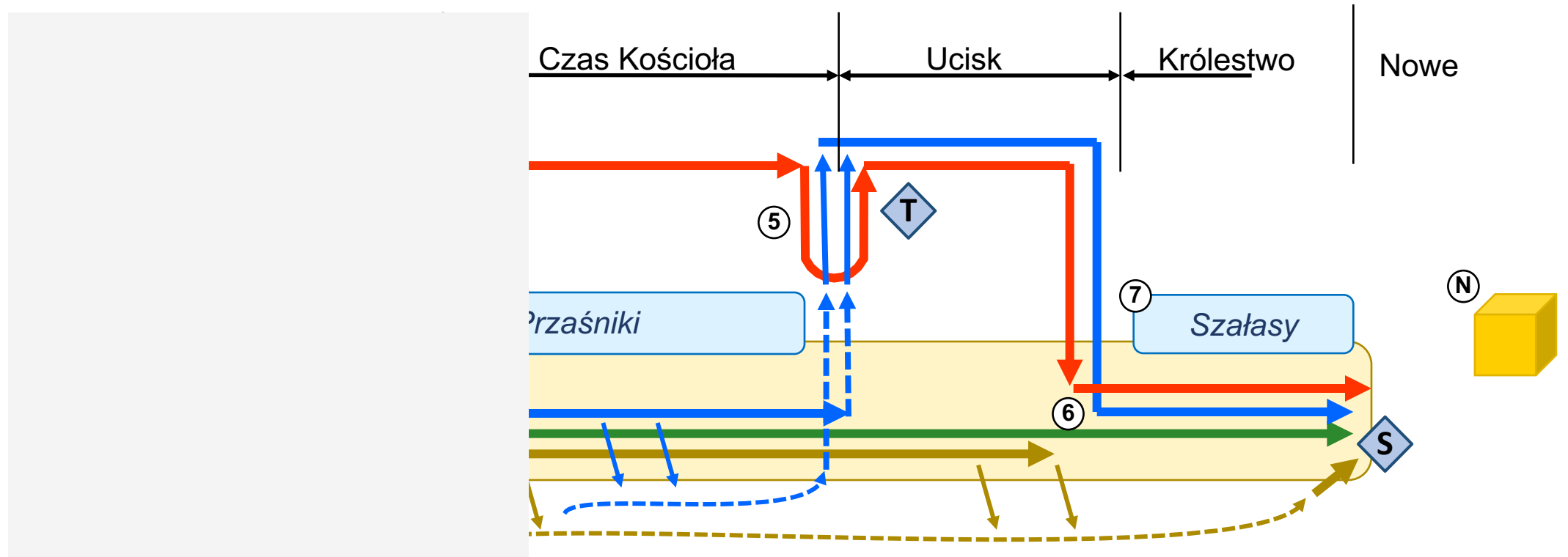

#5. **Zmartwychwstanie** umarłych w Chrystusie i zabranie Kościoła do Nieba

#T. **Trybunał Chrystusowy** - rozliczenie sług, przydział nowych ubrań, wesele Baranka

#6. **Przyjście** Pana Jezusa „w chwale” i **ustanowienie** Królestwa Mesjasza

#K. Ostatni **bunt** ludzi i uwolnionego Szatana

#S. **Sąd** ostateczny

#N. Nowe Niebo i **Nowa Ziemia**

Działania Pana Jezusa na ziemi

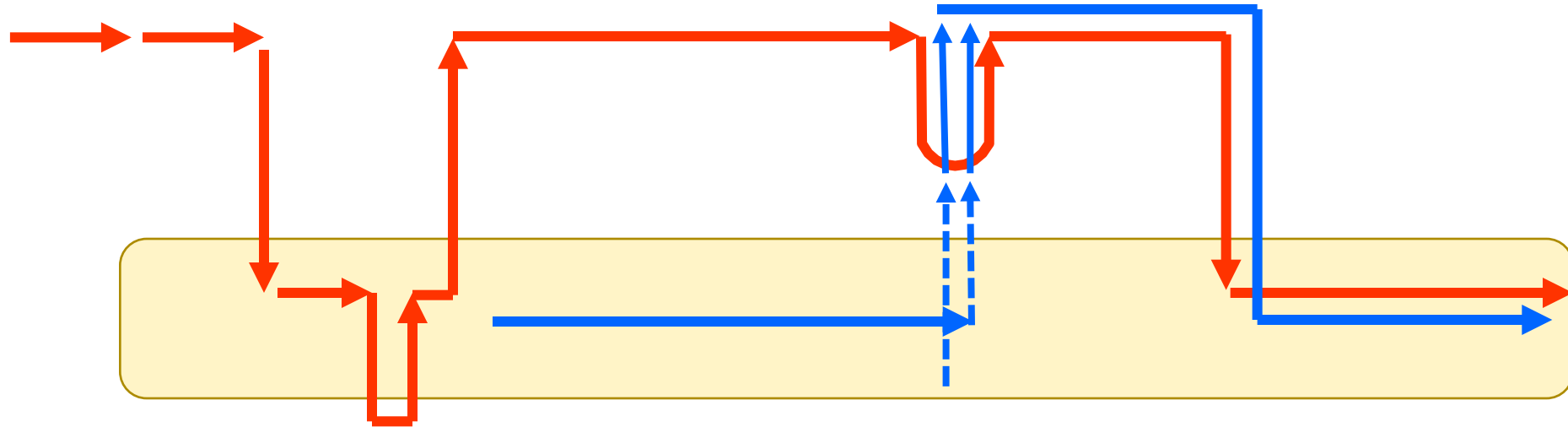

Wydarzenia
w których planuję brać udział

Wydarzenia w których planuję brać udział

#1. Raczej umrę więc wyląduję na „Łonie Abrahama”

#2. W ciele (nowym) zmartwychwstanę

#3. Zdam sprawę przed Trybunałem Chrystusa

#4. Będę na Weselu Baranka

#5. Z Jezusem przyjdę na ziemię

#6. Królowanie i kapłanienie z Królestwie Mesjasza

#7. Transfer na Nowe Niebo i Nową Ziemię

Wydarzenia w których planuję brać udział

#1. Heb 9:27, Gen3:19, Łk 16:19, Hi 17:11-19, 1Tes4:15, Dn12:2

#2. 1Tes4:13, 1Kor15:51, Fil 3:20

#3. Rz 14:10, Łk 19:11, Mt 25:14, 2Kor5:10, 1Kor3:8, Dn 1:3

#4. Ap19:1, 7, 9, Mt 25:1, J14:1-3

#5. Jud 14, Ap19:1, 14

#6. Ap20:6, Łk19:11, ???

#7. Ap20:7, 11, Ap21:1-5

Szeroka droga, która prowadzi na zatracenie

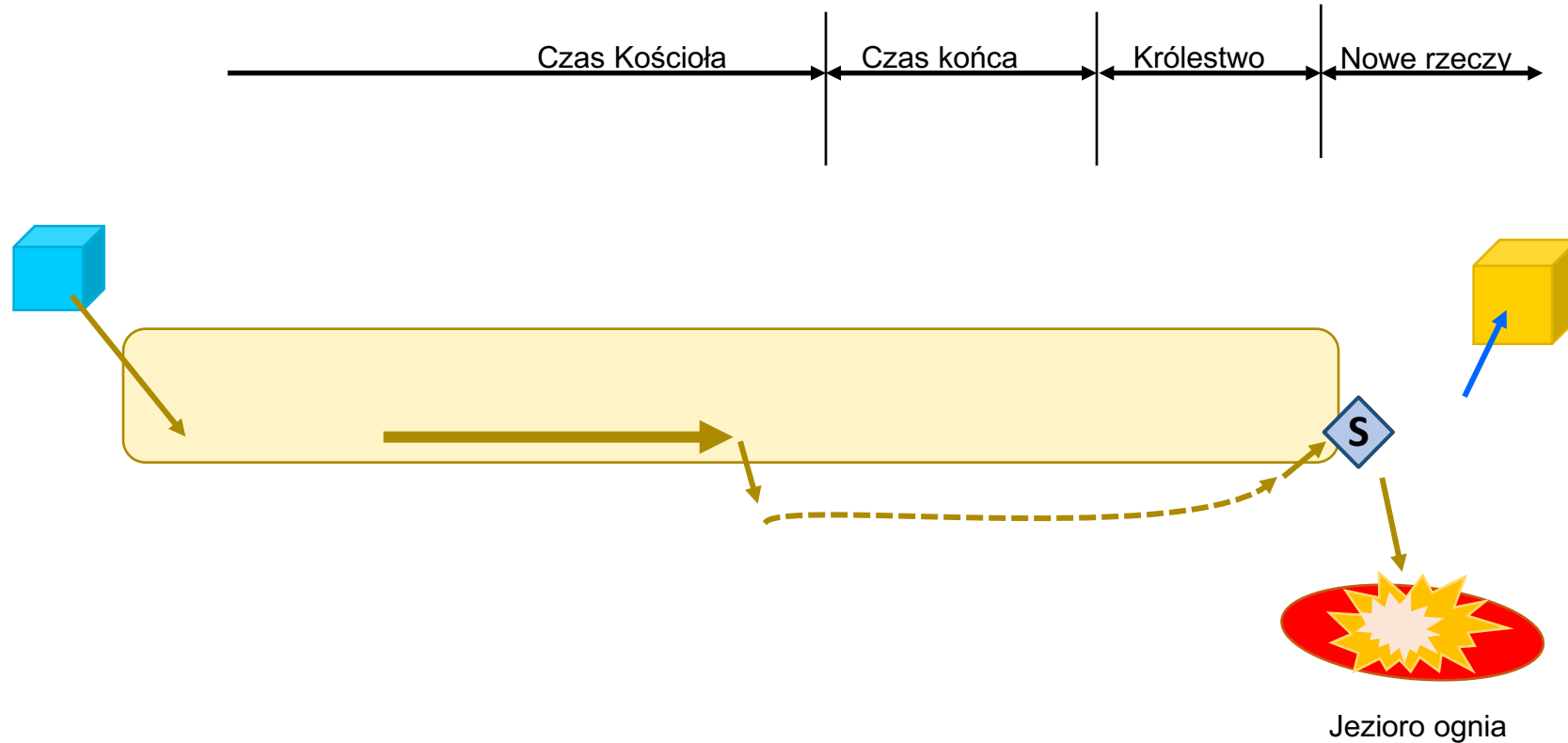

Narodzenie i nowe narodzenie

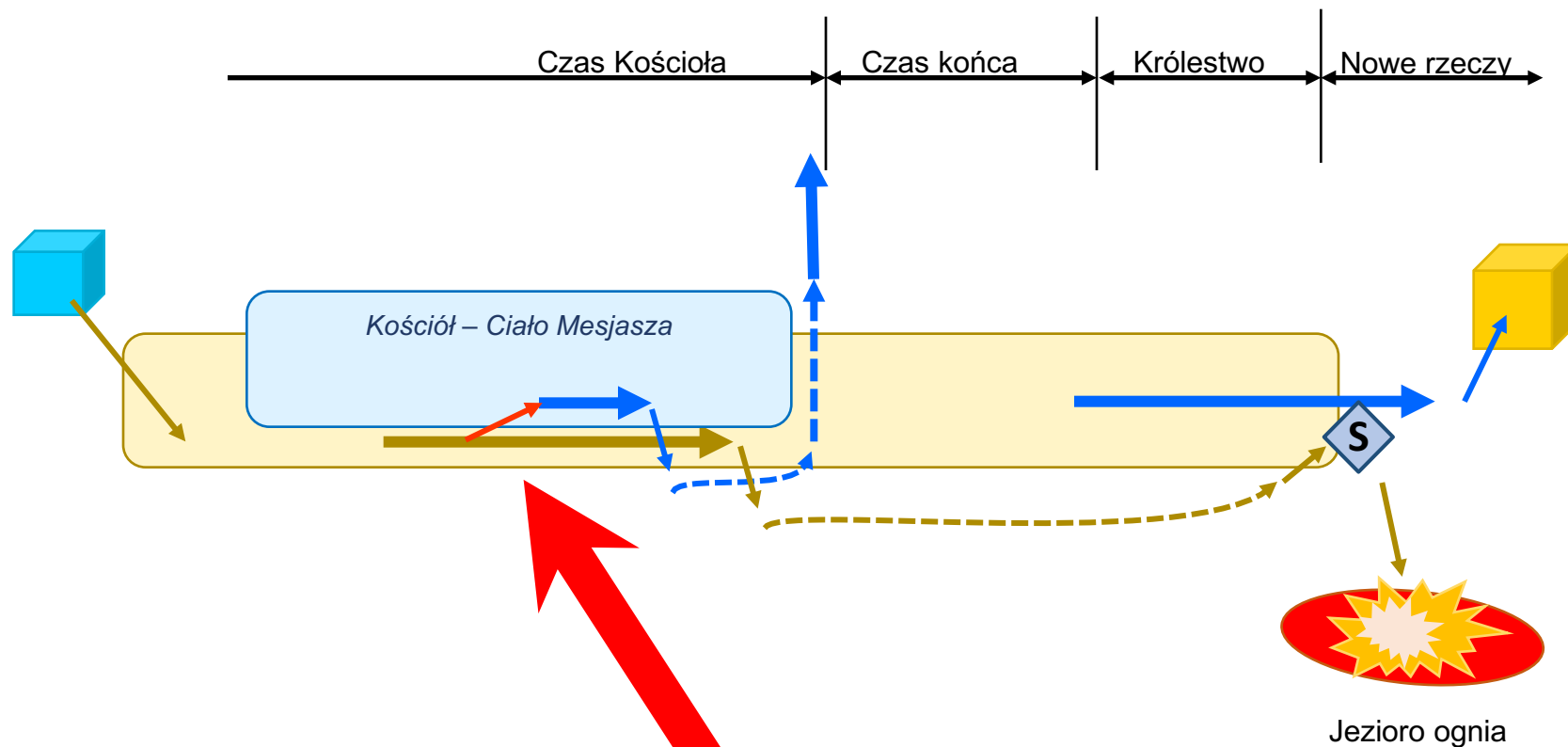

Ef1:13 – usłyszawszy uwierzyliśmy a Bóg
zapieczętował obiecany Duchem Świętym.
Ef 2:1n – Nas umarłych Bóg ożywił ...

Zmartwychwstanie, Trybunał Chrystusa

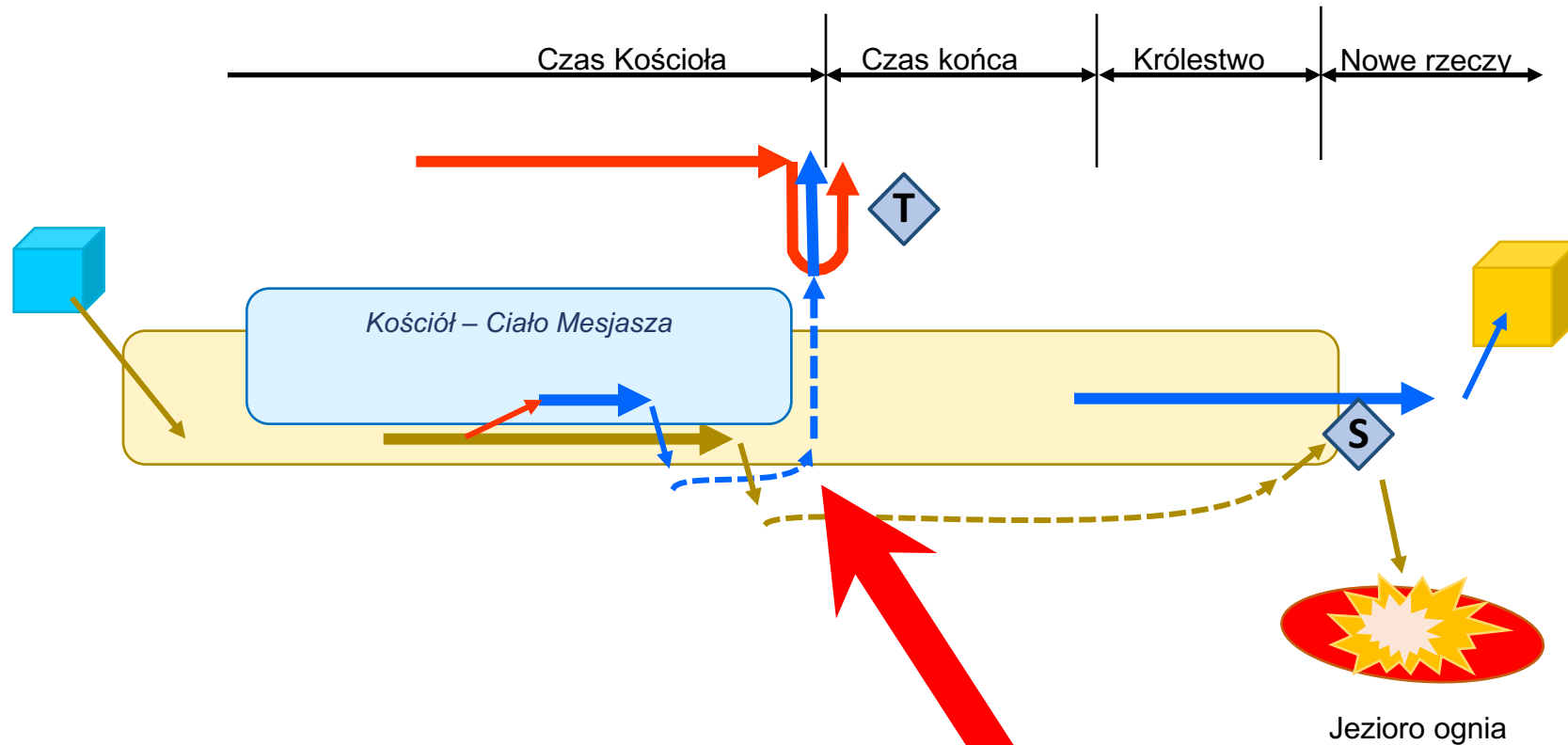

1Tes 4:13nn - ... a zmarli w Chrystusie
powstaną pierwsi ...

Wesela Baranka

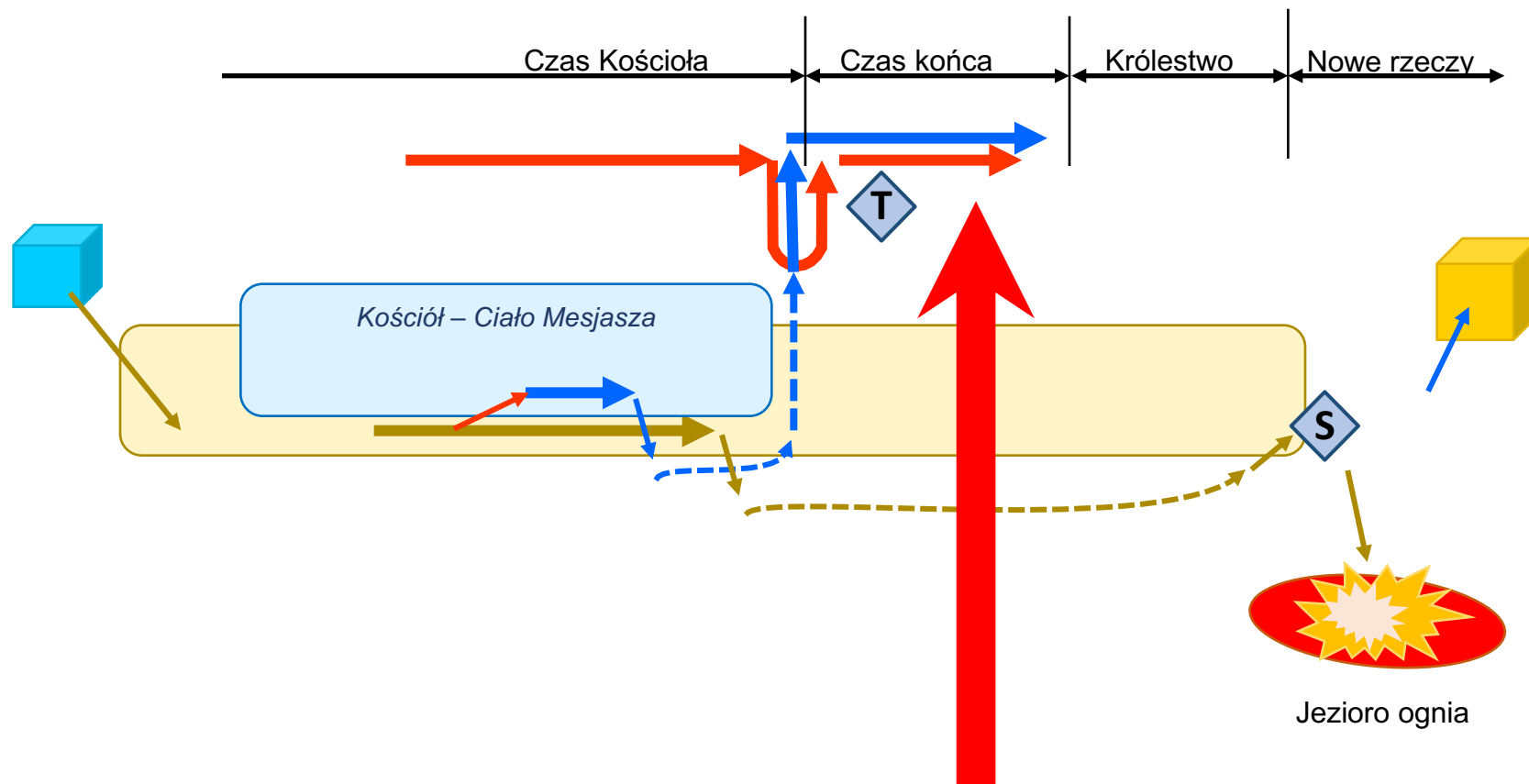

Ap 19.7 Cieszymy się! Weselmy! Oddajmy Mu chwałę!
Bo nadeszło wesele Baranka! Jego Małżonka —
gotowa! Pozwolono jej przywdziać czysty, lśniący bisior.

Powrót na ziemię

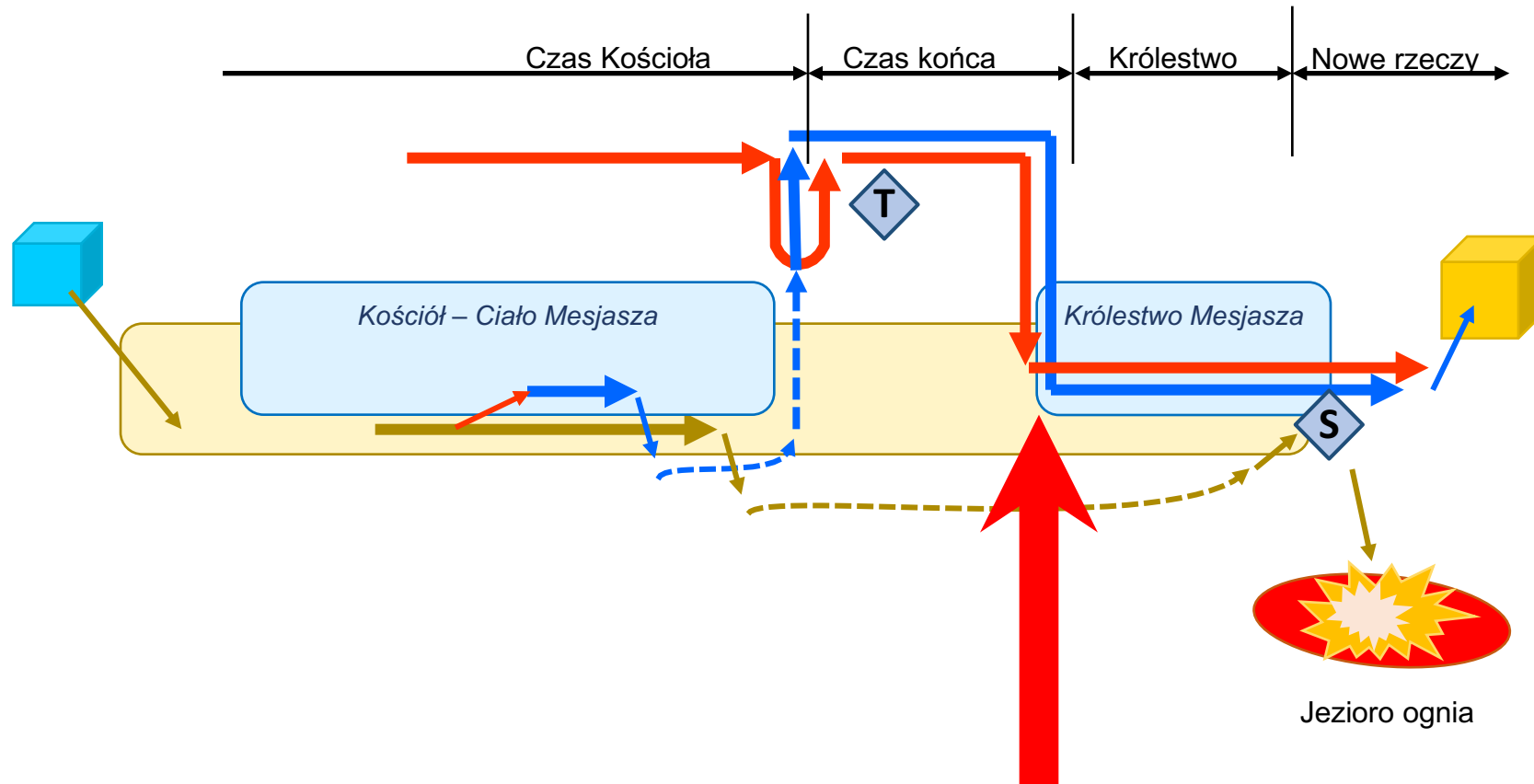

Ap 19.11 Oto Pan Bóg przyjdzie,
z rzeszą świętych k'nam przybędzie

Wszystkie 7 punktów do omówienia

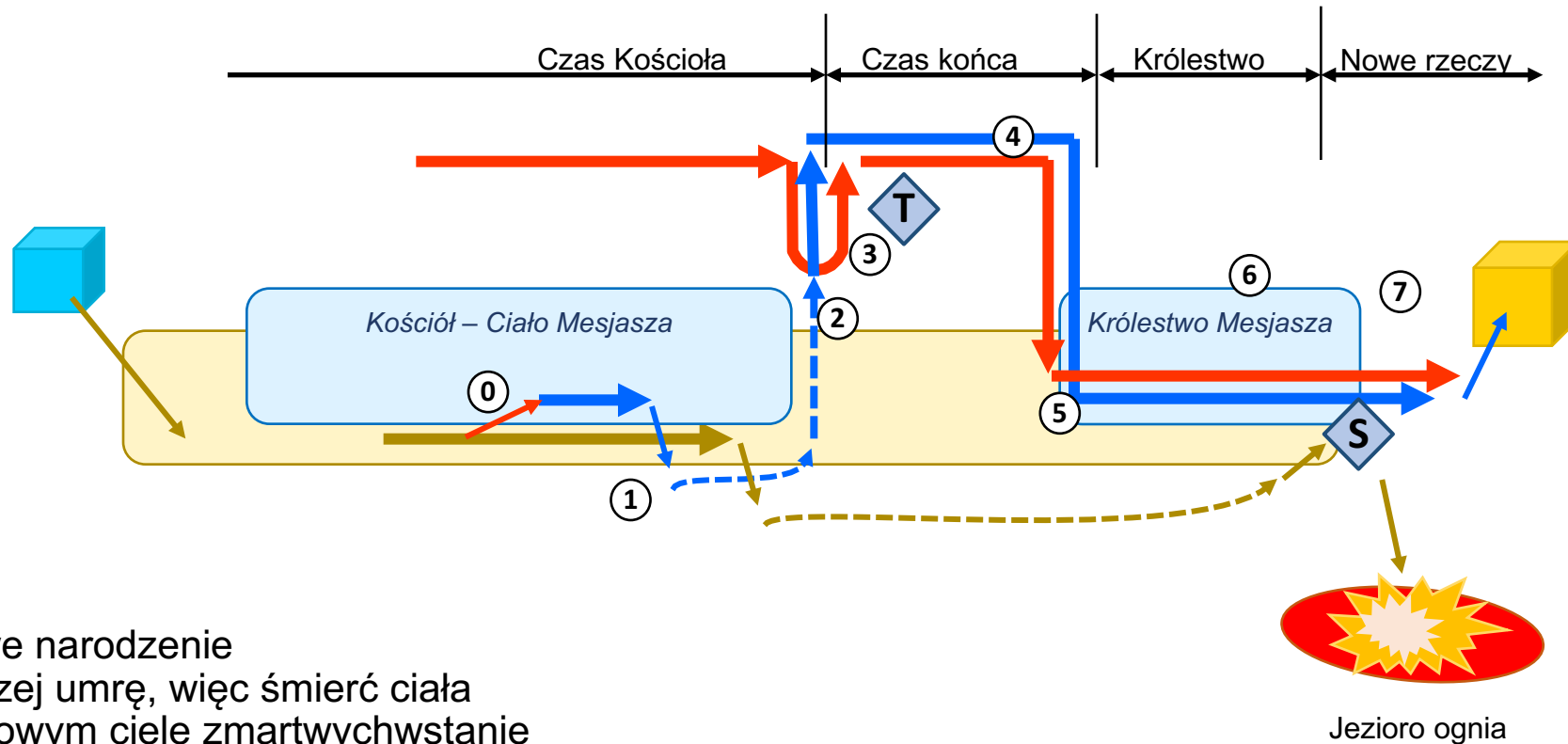

- #0. Nowe narodzenie
- #1. Raczej umrę, więc śmierć ciała
- #2. W nowym ciele zmartwychwstanie
- #3. Przed Trybunałem Pana Jezusa służby rozliczenie
- #4. Wesele Baranka
- #5. Powrót na ziemię
- #6. Objęcie królestwa i królowanie
- #7. Nowe Niebo i Nowa Ziemia

Wszystkie obiekty do zachowania !

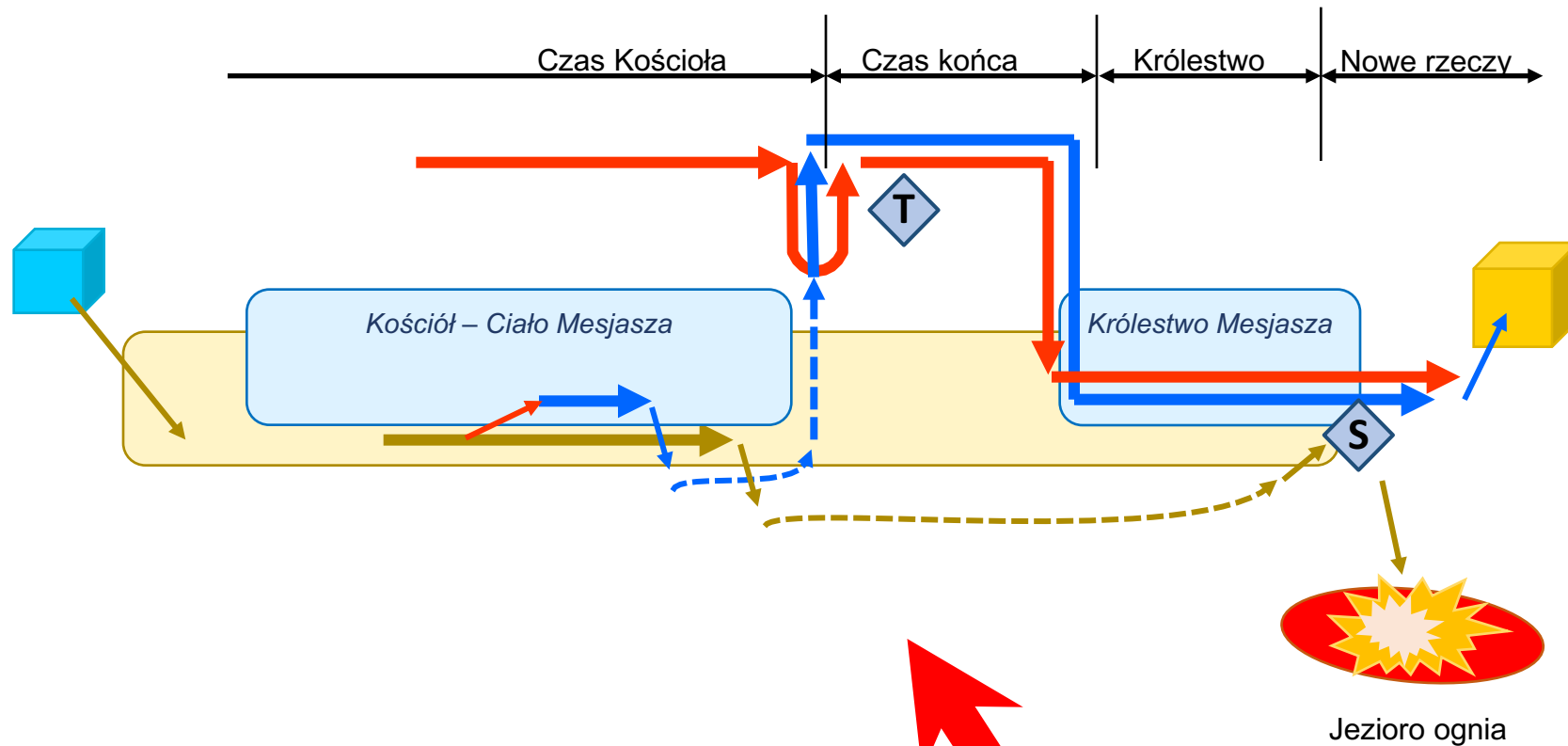

aaaa

Dwie niepewności

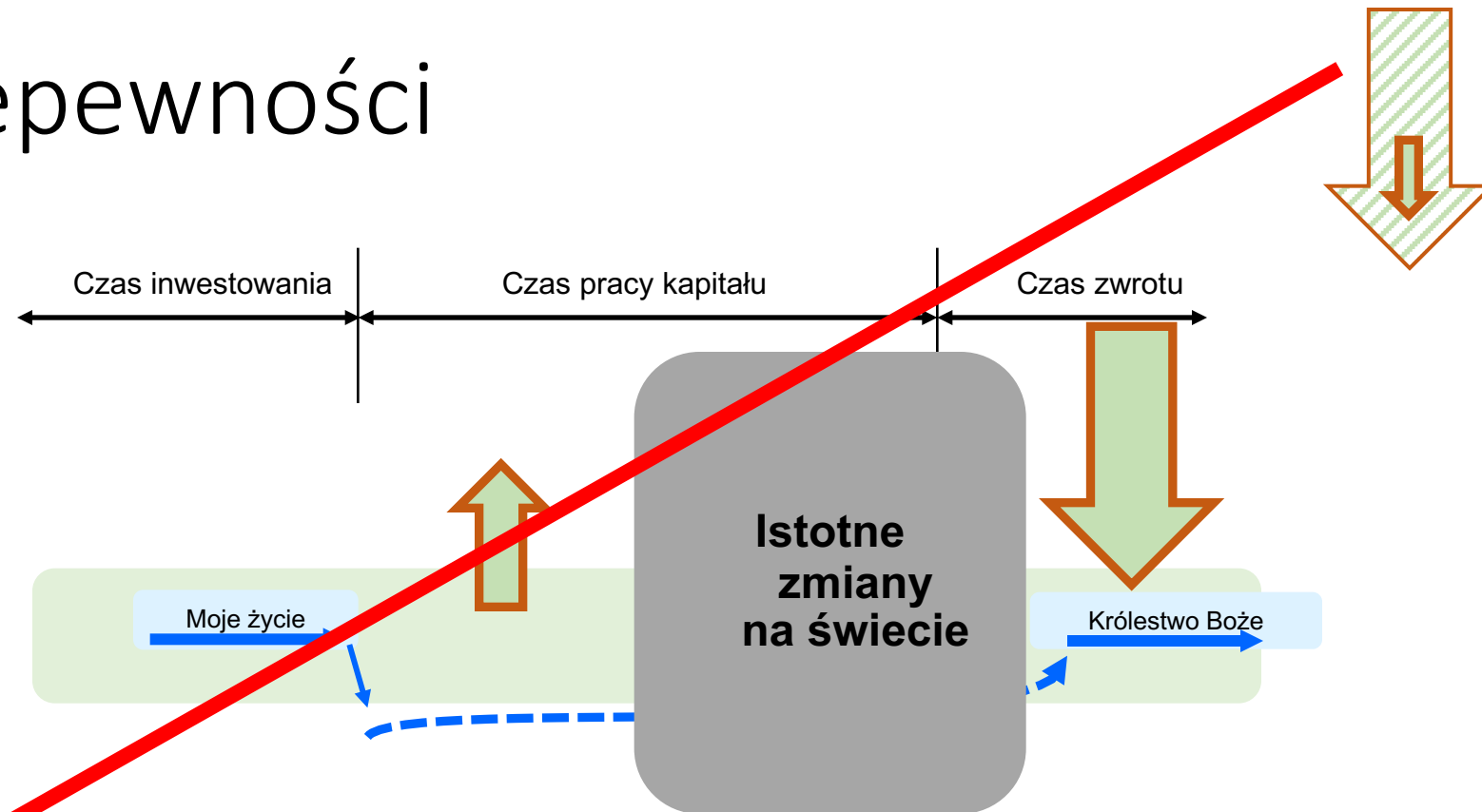

Dwie niepewności:

1. jakie to będą korzyści? ile tego będzie?
2. czy będę zdolny odebrać te korzyści?

Inwestycje, które nie spłoną

Inwestycja

Inwestycja to wyrzeczenie się obecnych, pewnych korzyści na rzecz niepewnych korzyści w przyszłości.

Inwestycja

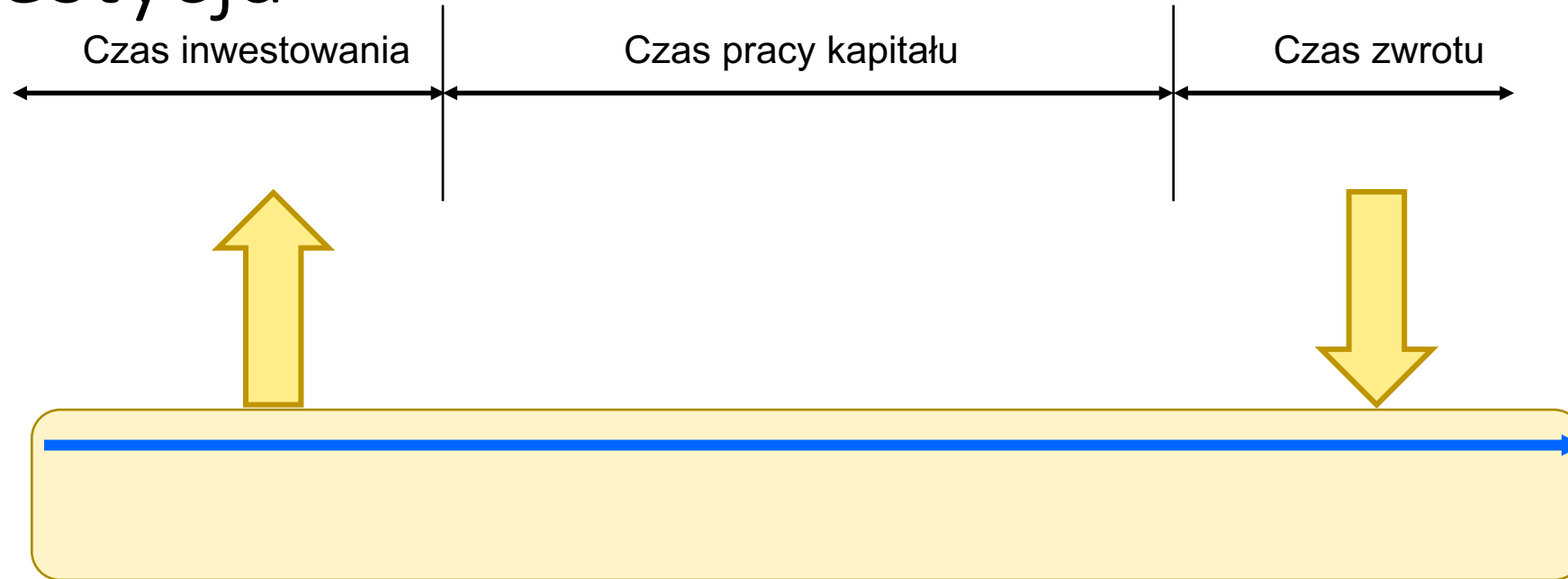

Inwestycja to wyrzeczenie się obecnych, pewnych korzyści na rzecz niepewnych korzyści w przyszłości.

Efekty są odsunięte w czasie

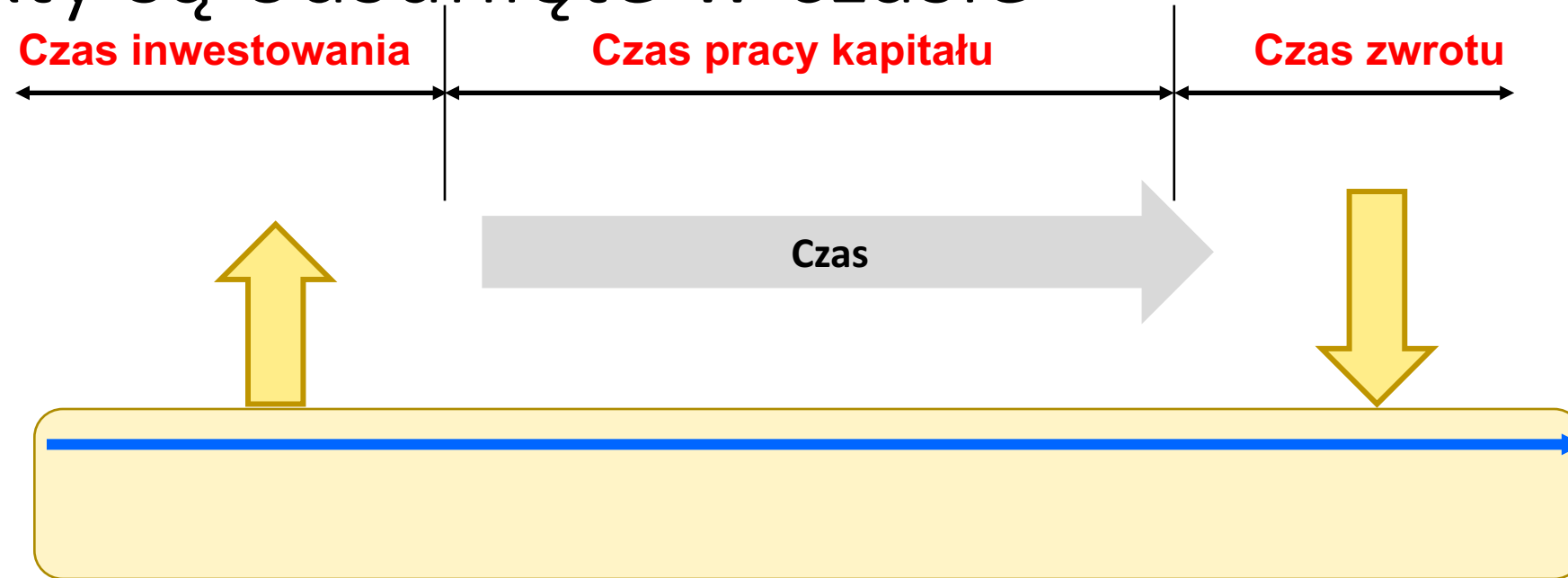

Inwestycja w czasie to:

- czas inwestowania, wpłaty;
- czas oczekiwania, kapitał pracuje, inwestycja rośnie;
- czas zwrotu, okres wypłat.

Niepewność #1 – czy odbiorę

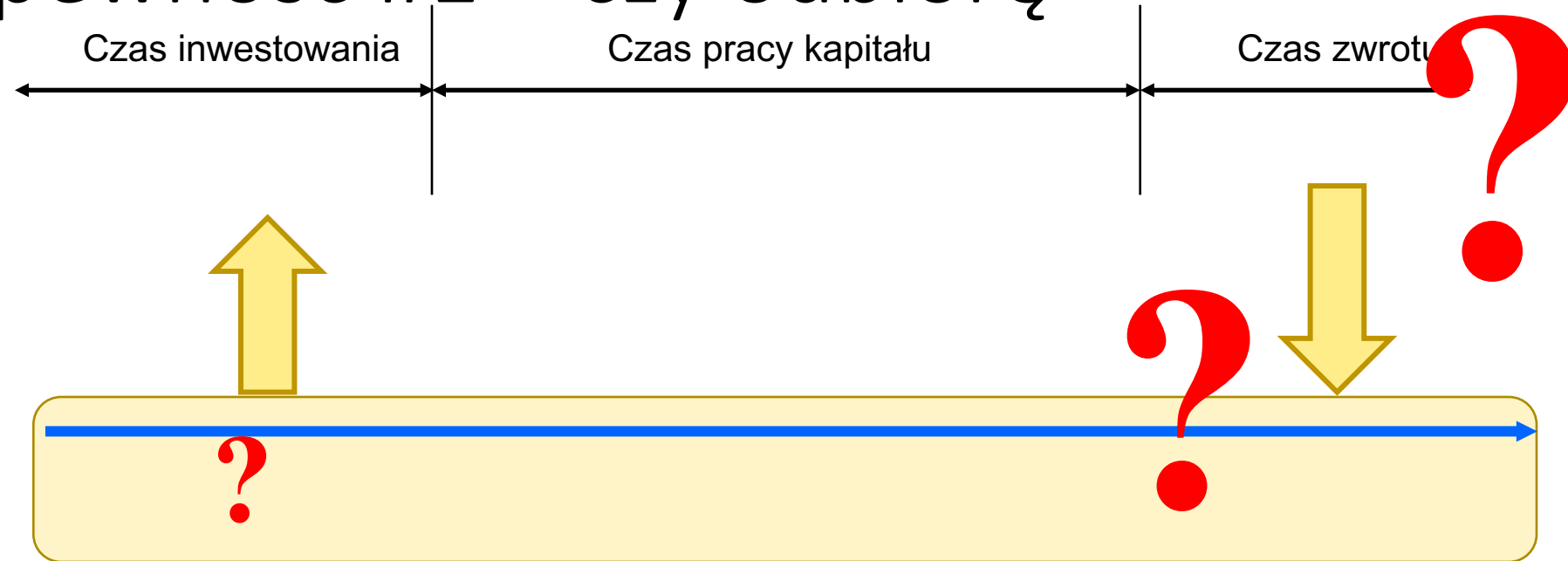

Inwestycja to wyrzeczenie się obecnych, pewnych korzyści na rzecz niepewnych korzyści w przyszłości.

Niepewność #2 – ile odbiorę

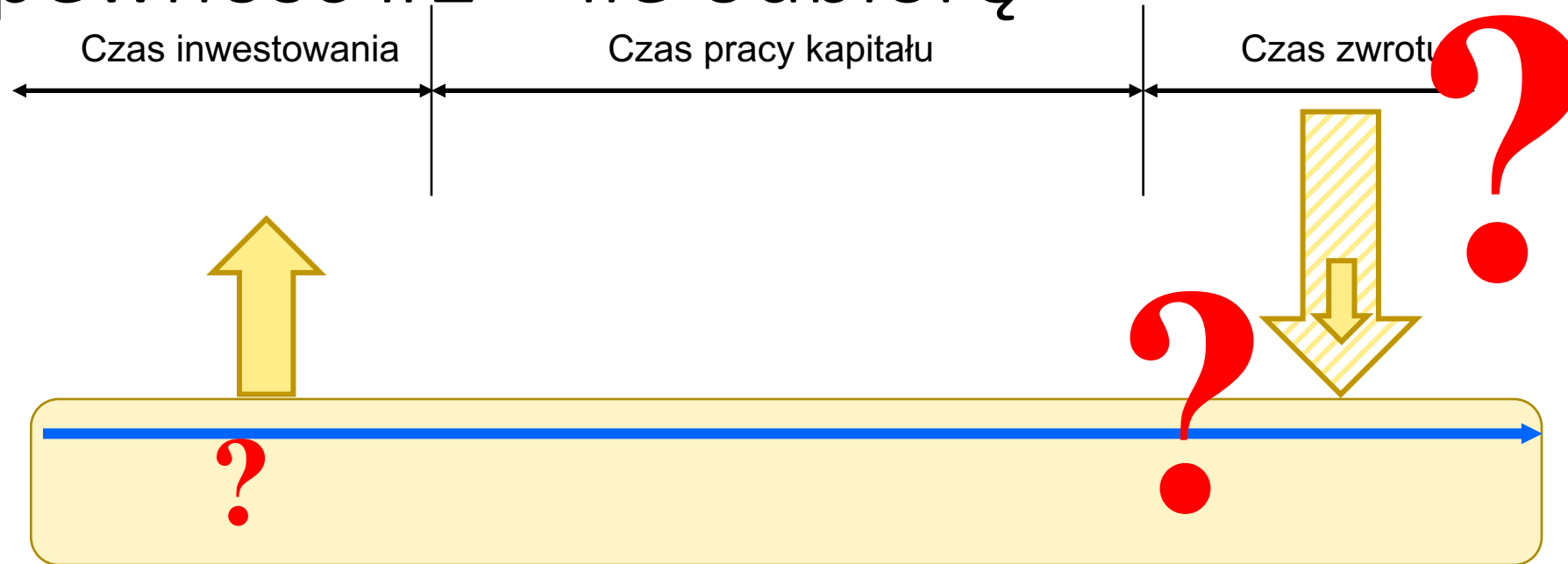

Inwestycja to wyrzeczenie się obecnych, pewnych korzyści na rzecz niepewnych korzyści w przyszłości.

Problem #1 – czy będę zdolny odebrać?

